

说明

BSPP / SAE直螺纹接头的装配工序

1. 给O型圈涂润滑脂，润滑脂必须与系统介质兼容。
2. 将接头旋进螺纹端口直至金属垫片与接口端面接触。
3. 将接头体适当回旋（不超过一圈），定位。
4. 保持接头位置，然后旋紧锁紧螺母直至垫圈与接口端面接触（扭矩参见下表）。

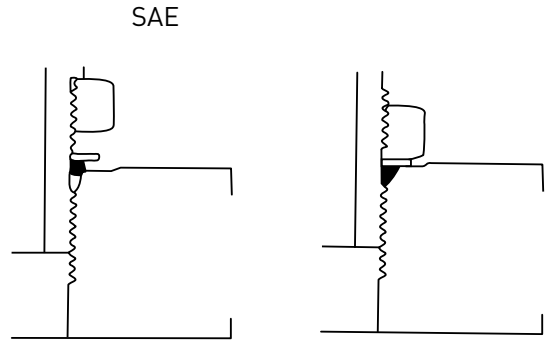
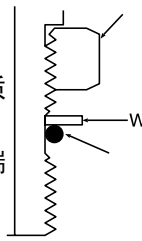

备注：WLN锁紧螺母可根据尺寸和型号单独订购。详见74页

尺寸	直口		调节口	
	扭矩(IN-LBS)	(F.F.F.T.)	扭矩(IN-LBS)	(F.F.F.T.)
4	245 ± 10	1.0 ± .25	200 ± 10	1.5 ± 25
6	630 ± 25	1.5 ± .25	400 ± 10	1.5 ± 25
8	1150 ± 50	1.5 ± .25	640 ± 10	1.5 ± 25
10	1550 ± 50	1.5 ± .25	1125 ± 50	1.5 ± 25
12	2050 ± 50	1.5 ± .25	1450 ± 50	1.5 ± 25
16	3000 ± 50	1.5 ± .25	2150 ± 50	1.5 ± 25
20	3400 ± 100	1.5 ± .25	2800 ± 100	2.0 ± 25
24	4500 ± 100	1.5 ± .25	3450 ± 100	2.0 ± 25

- 注：
- 安装时如果需要，可将接头体固定在调节口上。
 - 表中数值指安装时O型圈已涂润滑脂的情况。
 - 对于不锈钢接头，取扭矩范围的上限值。

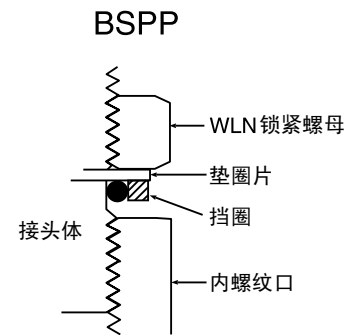

面密封O型圈接头安装工序

O型圈沟槽表面必须是光滑平整的，另外该表面还必须垂直于螺纹轴线。

1. 将O型圈密封接头旋进接口，旋至手紧。
2. 在旋最后1/4圈时可以感受到O型圈被挤压。
3. 最后再用扳手旋紧。

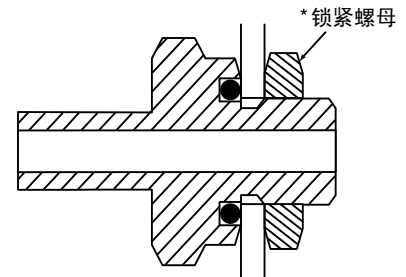

典型应用

只要再选购L5N紧固螺母，这种接头就可以当作穿板接头在薄壁的箱体或其它容器中使用，从而免去了焊接、铜焊或螺纹等的使用。

注：

标准型号的O型圈采用丁腈橡胶材料。如果需要其他材质的O型圈，可以在订货代码后面加上材料代码。

L5N锁紧螺母需根据尺寸和订货代码单独订购。详情见74页。

接口尺寸	直螺纹尺寸	直螺纹长度	L5N锁紧螺母厚度	最大允许壁厚
2	5/16-24	.297	.219	.078 = 5/64
3	3/8-24	.297	.219	.078 = 5/64
4	7/16-20	.360	.250	.109 = 7/65
5	1/2-20	.360	.250	.109 = 7/64
6	9/16-18	.391	.265	.125 = 1/8
8	3/4-16	.438	.312	.125 = 1/8
10	7/8-14	.500	.360	.140 = 9/64
12	1-1/16-12	.594	.406	.188 = 3/16
14	1-13/16-12	.594	.406	.188 = 3/16
16	1-5/16-12	.594	.406	.188 = 3/16

用于SAE/MS直螺纹的O型圈采用丁腈橡胶材质。其他材质的O型圈可根据具体要求供应。请选用与系统流体、环境和O型圈材料都兼容的润滑油。



ZHBA, M1SC

SAE外螺纹接头 英制

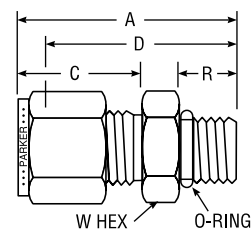
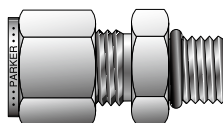

CPI™ 订货号	A-LOK® 订货号	互换型号	英寸							O-RING AS UNIFORM
			卡套端	直螺纹端	A	C	D	R	W HEX	
1-2 ZHBA	1M1SC2	100-1-2 ST	1/16	5/16-24	0.92	0.43	0.77	.30	7/16	3-902
2-2 ZHBA	2M1SC2	200-1-2 ST	1/8	5/16-24	1.18	0.60	0.92	.30	7/16	3-902
2-6 ZHBA	2M1SC6	200-1-6 ST	1/8	9/16-18	1.35	0.60	1.06	.39	11/16	3-906
3-3 ZHBA	3M1SC3	300-1-3 ST	3/16	3/8-24	1.20	0.64	0.94	.30	1/2	3-903
4-4 ZHBA	4M1SC4	400-1-4 ST	1/4	7/16-20	1.34	0.70	1.05	.36	9/16	3-904
4-6 ZHBA	4M1SC6	400-1-6 ST	1/4	9/16-18	1.40	0.70	1.11	.39	11/16	3-906
4-8 ZHBA	4M1SC8	400-1-8 ST	1/4	3/4-16	1.48	0.70	1.19	.44	7/8	3-908
4-10 ZHBA	4M1SC10	400-1-10 ST	1/4	7/8-14	1.60	0.70	1.31	.50	1	3-910
5-5 ZHBA	5M1SC5	500-1-5 ST	5/16	1/2-20	1.37	0.73	1.08	.36	5/8	3-905
6-4 ZHBA	6M1SC4	600-1-4 ST	3/8	7/16-20	1.40	0.76	1.11	.36	5/8	3-904
6-6 ZHBA	6M1SC6	600-1-6 ST	3/8	9/16-18	1.46	0.76	1.17	.39	11/16	3-906
6-8 ZHBA	6M1SC8	600-1-8 ST	3/8	3/4-16	1.54	0.76	1.25	.44	7/8	3-908
6-10 ZHBA	6M1SC10	600-1-10 ST	3/8	7/8-14	1.67	0.76	1.38	.50	1.00	3-910
8-6 ZHBA	8M1SC6	810-1-6 ST	1/2	9/16-18	1.54	0.87	1.14	.39	7/8	3-906
8-8 ZHBA	8M1SC8	810-1-8 ST	1/2	3/4-16	1.65	0.87	1.25	.44	7/8	3-908
8-12 ZHBA	8M1SC12	810-1-12 ST	1/2	1-1/16-12	1.93	0.87	1.53	.59	1-1/4	3-912
10-10 ZHBA	10M1SC10	1010-1-10 ST	5/8	7/8-14	1.78	0.87	1.38	.50	1	3-910
12-10 ZHBA	12M1SC10	1210-1-10 ST	3/4	7/8-14	1.68	0.87	1.28	.50	1-1/8	3-910
12-12 ZHBA	12M1SC12	1210-1-12 ST	3/4	1-1/16-12	1.93	0.87	1.53	.59	1-1/4	3-912
12-14 ZHBA	14M1SC14	1410-1-14 ST	7/8	1-3/16-12	1.93	0.87	1.53	.59	1-3/8	3-914
16-12 ZHBA	16M1SC12	1610-1-12 ST	1	1-1/16-12	2.12	1.05	1.63	.59	1-3/8	3-912
16-16 ZHBA	16M1SC16	1610-1-16 ST	1	1-5/16-12	2.15	1.04	1.66	.59	1-1/2	3-916
20-20 ZHBA	20M1SC20	2010-1-20 ST	1-1/4	1-5/8-12	2.59	1.52	1.82	.59	1-7/8	3-920
24-24 ZHBA	24M1SC24	2410-1-24 ST	1-1/2	1-7/8-12	3.05	1.77	1.99	.59	2-1/8	3-924
32-32 ZHBA	32M1SC32	3210-1-32 ST	2	2-1/2-12	4.00	2.47	2.53	.59	2-3/4	3-932

注：A和C的尺寸是在手动旋紧状态下测得。

用于SAE J.1926/1标准端口的接头，也适用于MS-16142标准端口。

尺寸为20、24、32的接头在装配前需涂润滑脂。

丁腈橡胶密封圈为该接头的标准配置。如果需要订购氟橡胶密封圈，请在基本订购号后加上“-VO”。

如果需要也可以提供其他材质的O型圈。

表中尺寸仅供参考，可根据实际情况调整。

颜色代码

为便于查阅，表格抬头采用以下不同颜色区分英制和公制。

英制



公制



C5BZ, M5SEL

SAE外螺纹弯头 英制

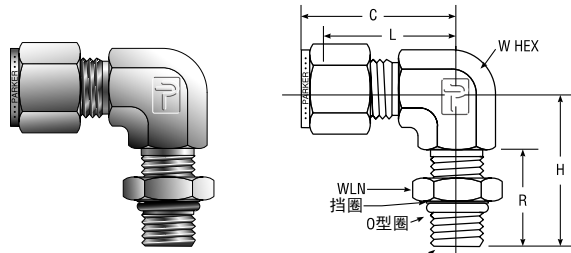

CPI™ 订货号	A-LOK® 订货号	互换型号	英寸							O-RING ARP UNIFORM
			卡套端	直螺纹端	C	H	L	R	W HEX	
4-4 C5BZ	4M5SEL4	400-2-4ST	1/4	7/16-20	1.12	1.18	0.83	0.83	9/16	3-904
6-6 C5BZ	6M5SEL6	600-2-6ST	3/8	9/16-18	1.26	1.27	0.97	0.84	9/16	3-906
8-8 C5BZ	8M5SEL8	810-2-8ST	1/2	3/4-16	1.48	1.48	1.08	0.97	3/4	3-908
12-12 C5BZ	12M5SEL12	1210-2-12ST	3/4	1-1/16-12	1.63	1.92	1.23	1.28	1-1/16	3-912
16-16 C5BZ	16M5SEL16	1610-2-16ST	1	1-5/16-12	1.91	2.11	1.42	1.28	1-5/16	3-916
24-24 C5BZ	24M5SEL24	2410-2-24ST	1-1/2	1-7/8-12	3.47	2.33	2.00	1.16	1-7/8	3-924

注：C的尺寸为手动旋紧状态下测得。
尺寸为24的接头在装配前需涂润滑脂。丁腈橡胶密封圈为该接头的标准配置。如果需要订购氟橡胶密封圈，请在基本订购号后加上“-VO”。
如果需要也可以提供其他材质的O型圈。

表中尺寸仅供参考，可根据实际情况调整。

CBZ, MSEL (R)

BSPB外螺纹弯头 (可定位) 英制

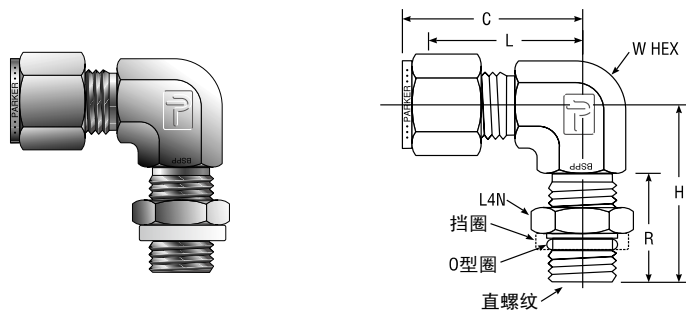

CPI™ 订货号	A-LOK® 订货号	互换型号	英寸						
			卡套端	BSPB 螺纹端	C	H	L	R	W HEX
4-2R CBZ	4MSEL2R	400-2-2PR	1/4	1/8-28	1.06	1.04	0.77	0.81	9/16
4-4R CBZ	4MSEL4R	400-2-4PR	1/4	1/4-19	1.14	1.27	0.85	0.83	9/16
6-4R CBZ	6MSEL4R	600-2-4PR	3/8	1/4-19	1.20	1.27	0.85	0.83	9/16
6-6R CBZ	6MSEL6R	600-2-6PR	3/8	3/8-19	1.31	1.46	1.02	0.83	3/4
8-8R CBZ	8MSEL4R	810-2-4PR	1/2	1/4-19	1.50	1.38	1.10	0.83	7/8
8-6R CBZ	8MSEL6R	810-2-6PR	1/2	3/8-19	1.50	1.46	1.10	0.85	7/8
8-8R CBZ	8MSEL8R	810-2-8PR	1/2	1/2-14	1.50	1.71	1.10	1.09	7/8
10-10R CBZ	10MSEL8R	1010-2-8PR	5/8	1/2-14	1.50	1.81	1.10	1.09	1-1/16
12-8R CBZ	12MSEL8R	1210-2-8PR	3/4	1/2-14	1.57	1.81	1.17	1.09	1-1/16
12-12R CBZ	12MSEL12R	1210-2-12PR	3/4	3/4-14	1.57	1.92	1.17	1.20	1-1/16
16-12R CBZ	16MSEL12R	1610-2-12PR	1	3/4-14	1.93	2.11	1.45	1.20	1-5/16
16-16R CBZ	16MSEL16R	1610-2-16PR	1	1-11	1.93	2.11	1.45	1.20	1-5/16

注：C的尺寸为手动旋紧状态下测得。
用于英制硬管与ISO直管内螺纹的连接。
丁腈橡胶密封圈为该接头的标准配置。如果需要订购氟橡胶密封圈，请在基本订购号后加上“-VO”。
如果需要也可以提供其他材质的O型圈。

表中尺寸仅供参考，可根据实际情况调整。

颜色代码

为便于查阅，表格抬头采用以下不同颜色区分英制和公制。

英制

公制



R5BZ, M5RT

SAE外螺纹
直通型三通
英制

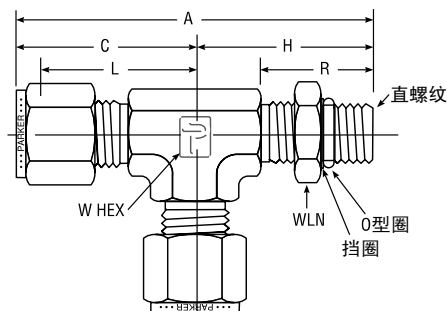
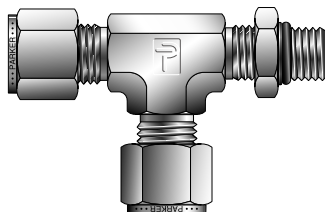

CPI™ 订货号	A-LOK® 订货号	互换型号	英寸								O-RING ARP UNIFORM
			卡套端	直螺纹端	A	C	H	L	R	W HEX	
4-4-4 R5BZ	4M5RT4	400-3TST	1/4	7/16-20	2.24	1.12	1.18	0.83	0.83	7/16	3-904
6-6-6 R5BZ	6M5RT6	600-3TST	3/8	9/16-18	2.53	1.26	1.27	0.97	0.84	9/16	3-906
8-8-8 R5BZ	8M5RT8	810-3TST	1/2	3/4-16	2.97	1.48	1.48	1.08	0.97	3/4	3-908
12-12-12 R5BZ	12M5RT12	1210-3TST	3/4	1-1/16-12	3.55	1.63	1.92	1.23	1.28	1-1/16	3-912
16-16-16 R5BZ	16M5RT16	1610-3TST	1	1-5/16-12	3.74	1.87	2.11	1.38	1.28	1-5/16	3-916

注：A和C的尺寸是在手动旋紧状态下测得。
丁腈橡胶密封圈为该接头的标准配置。如果需要订购氟橡胶密封圈，请在基本订购号后加上“-VO”。
如果需要也可以提供其他材质的O型圈。

表中尺寸仅供参考，可根据实际情况调整。

RBZ, MRT (R)

BSPP外螺纹直通型
三通(可定位)
英制

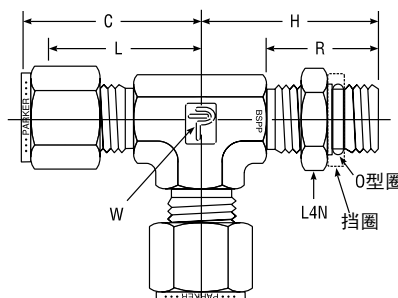
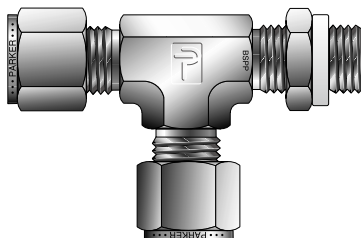

CPI™ 订货号	A-LOK® 订货号	互换型号	英寸						
			卡套端	BSPP 螺纹端	C	H	L	R	W HEX
4-2R-4 RBZ	4MRT2R	400-3TRT	1/4	1/8-28	1.06	1.04	0.77	0.81	9/16
4-4R-4 RBZ	4MRT4R	400-3-4TRT	1/4	1/4-19	1.14	1.27	0.85	0.83	9/16
6-6R-6 RBZ	6MRT6R	600-3TRT	3/8	1/4-19	1.20	1.27	0.91	0.83	9/16
8-6R-8 RBZ	8MRT8R	810-3TRT	1/2	3/8-19	1.50	1.46	1.10	0.85	7/8
8-8R-8 RBZ	8MRT8R	810-3-8TRT	1/2	1/2-14	1.50	1.71	1.10	1.09	7/8
10-8R-10 RBZ	10MRT8R	1010-3TRT	5/8	1/2-14	1.50	1.81	1.10	1.09	1-1/16
12-8R-12 RBZ	12MRT8R	1210-3-8TRT	3/4	1/2-14	1.57	1.81	1.17	1.09	1-1/16
12-12R-12 RBZ	12MRT12R	1210-3TRT	3/4	3/4-14	1.57	1.92	1.17	1.20	1-1/16
16-16R-16 RBZ	16MRT16R	1610-3TRT	1	1-11	1.93	2.11	1.45	1.20	1-5/16

注：C的尺寸为手动旋紧状态下测得。
丁腈橡胶密封圈为该接头的标准配置。如果需要订购氟橡胶密封圈，请在基本订购号后加上“-VO”。如果需要也可以提供其他材质的O型圈。

表中尺寸仅供参考，可根据实际情况调整。

S5BZ, M5BT

SAE外螺纹
支管型三通
英制

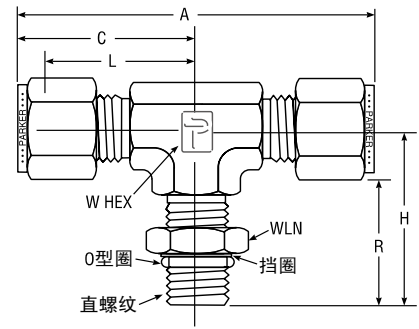
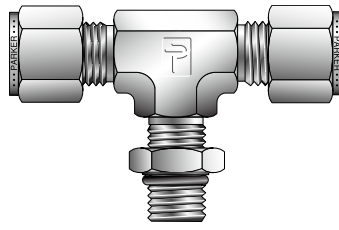

CPI™ 订货号	A-LOK® 订货号	互换型号	英寸								O-RING ARP UNIFORM
			卡套端	直螺纹端	A	C	H	L	R	W HEX	
4-4-4 S5BZ	4M5BT4	400-3TTS	1/4	7/16-20	2.24	1.19	1.19	0.81	0.81	7/16	3-904
6-6-6 S5BZ	6M5BT6	600-3TTS	3/8	9/16-18	2.52	1.26	1.27	0.97	0.84	9/16	3-906
8-8-8 S5BZ	8M5BT8	810-3TTS	1/2	3/4-16	2.96	1.48	1.48	1.08	0.97	3/4	3-908
12-12-12 S5BZ	12M5BT12	1210-3TTS	3/4	1-1/16-12	3.26	1.63	1.92	1.23	1.28	1-1/16	3-912
16-16-16 S5BZ	16M5BT16	1610-3TTS	1	1-5/16-12	3.74	1.87	2.11	1.38	1.28	1-5/16	3-916

注：A和C的尺寸是在手动旋紧状态下测得。
丁腈橡胶密封圈为该接头的标准配置。如果需要订购氟橡胶密封圈，请在基本订购号后加上“-VO”。如果需要也可以提供其他材质的O型圈。

表中尺寸仅供参考，可根据实际情况调整。

SBZ, MBT (R)

BSPB外螺纹支管型
三通(可定位)
英制

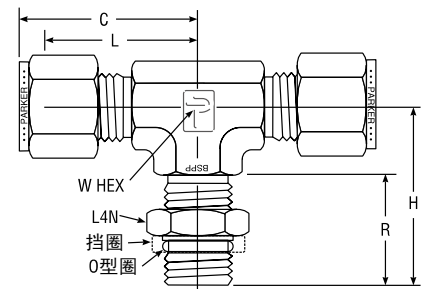
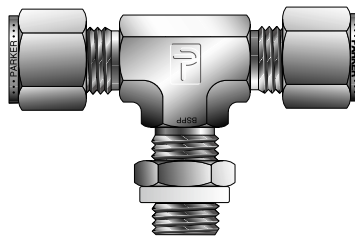

CPI™ 订货号	A-LOK® 订货号	互换型号	英寸						
			卡套端	BSPB 螺纹端	C	H	L	R	W HEX
4-4-2R SBZ	4MBT2R	400-3TTR	1/4	1/8-28	1.06	1.25	0.77	0.81	9/16
4-4-4R SBZ	4MBT4R	400-3-4TTR	1/4	1/4-19	1.14	1.27	0.85	0.83	9/16
6-6-4R SBZ	6MBT4R	600-3TTR	3/8	1/4-19	1.20	1.27	0.91	0.83	9/16
8-8-6R SBZ	8MBT6R	810-3TTR	1/2	3/8-19	1.50	1.36	1.10	0.85	7/8
8-8-8R SBZ	8MBT8R	810-3-8TTR	1/2	1/2-14	1.50	1.71	1.10	1.09	7/8
10-10-8R SBZ	10MBT8R	1010-3TTR	5/8	1/2-14	1.50	1.81	1.10	1.09	1-1/16
12-12-8R SBZ	12MBT8R	1210-3-8TTR	3/4	1/2-14	1.57	1.81	1.17	1.09	1-1/16
12-12-12R SBZ	12MBT12R	1210-3-TTR	3/4	3/4-14	1.57	1.92	1.17	1.20	1-1/16
16-16-16R SBZ	16MBT16R	1610-3TTR	1	1-11	1.94	2.11	1.45	1.20	1-5/16

注：C的尺寸为手动旋紧状态下测得。
用于英制卡套管与ISO直管内螺纹的连接。

表中尺寸仅供参考，可根据实际情况调整。

丁腈橡胶密封圈为该接头的标准配置。如果需要订购氟橡胶密封圈，请在基本订购号后加上“-VO”。如果需要也可以提供其他材质的O型圈。

颜色代码

为便于查阅，表格抬头采用以下不同颜色区分英制和公制。

英制



公制



ZH3BA, ZH3LA

SAE/MS长型外螺纹接头 英制

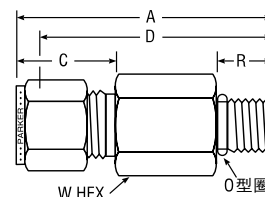
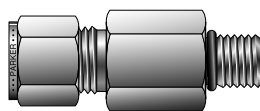

CPI™ 订货号	A-LOK® 订货号	互换型号	英寸								ST O-RING UNIFORM SIZE NO.
			T 卡套端	SAE/MS 螺纹端	A	R	C	D	E MIN. OPENING	W HEX	
4-4 ZH3BA	4-4 ZH3LA	400-1L-4ST	1/4	7/16-20	2.26	.36	0.70	1.97	.19	9/16	-904
6-6 ZH3BA	6-6 ZH3LA	600-1L-6ST	3/8	9/16-18	2.48	.39	0.76	2.19	.28	11/16	-906
8-8 ZH3BA	8-8 ZH3LA	810-1L-8ST	1/2	3/4-16	3.01	.44	0.86	2.58	.41	7/8	-908
12-12 ZH3BA	12-12 ZH3LA	1210-1L-12ST	3/4	1-1/16-12	3.88	.59	0.86	3.48	.62	1-1/4	-912
16-16 ZH3BA	16-16 ZH3LA	1610-1L-16ST	1	1-5/16-12	4.34	.59	1.04	3.86	.88	1-1/2	-916

注：A和C的尺寸是在手动旋紧状态下测得。

表中尺寸仅供参考，可根据实际情况调整。

丁腈橡胶密封圈为该接头的标准配置。如果需要订购氟橡胶密封圈，请在基本订购号后加上“-VO”。如果需要也可以提供其他材质的O型圈。

V5BZ, M5VEL

SAE/MS 45°可定位外螺纹弯头 英制

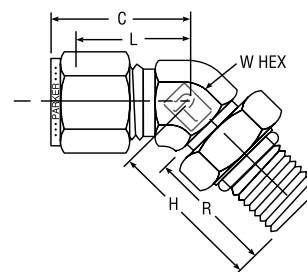
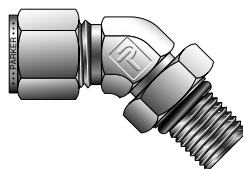

CPI™ 订货号	A-LOK® 订货号	互换型号	英寸							O-RING UNIFORM DASH NO.
			卡套端	螺纹端	C	H	L	R	W HEX	
4-4 V5BZ	4M5VEL4	400-5-4ST	1/4	7/16-20	0.93	1.02	0.65	0.75	7/16	3-904
6-6 V5BZ	6M5VEL6	600-5-6ST	3/8	9/16-18	1.01	1.27	0.72	0.77	9/16	3-906
8-8 V5BZ	8M5VEL8	810-5-8ST	1/2	3/4-16	1.15	1.48	0.75	0.88	3/4	3-908
12-12 V5BZ	12M5VEL12	1210-5-12ST	3/4	1-1/16-12	1.63	1.92	1.23	1.16	1-1/16	3-912
16-16 V5BZ	16M5VEL16	1610-5-16ST	1	1-5/16-12	1.87	2.11	1.39	1.16	1-5/16	3-916

注：C的尺寸为手动旋紧状态下测得。

表中尺寸仅供参考，可根据实际情况调整。

• 适合SAE J1926直螺纹and MS16142 boss.

丁腈橡胶密封圈为该接头的标准配置。如果需要订购氟橡胶密封圈，请在基本订购号后加上“-VO”。如果需要也可以提供其他材质的O型圈。

ZHBA5, M2SC

直螺纹接头O型圈密封
(SAE/MS直螺纹)
英制

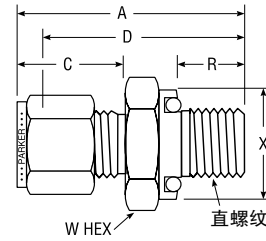
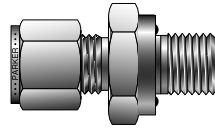

CPI™ 订货号	A-LOK® 订货号	互换型号	英寸								O-RING ARP UNIFORM
			卡套端	直螺纹端	A	C	D	R	X DIA.	W HEX	
1-2 ZHBA5	1M2SC2	100-1-OR	1/16	5/16-24	1.06	0.43	0.91	.34	.55	9/16	2-011
2-2 ZHBA5	2M2SC2	200-1-OR	1/8	5/16-24	1.29	0.60	1.03	.34	.55	9/16	2-011
3-3 ZHBA5	3M2SC3	300-1-OR	3/16	3/8-24	1.35	0.64	1.09	.38	.62	5/8	2-012
4-4 ZHBA5	4M2SC4	400-1-OR	1/4	7/16-20	1.51	0.70	1.22	.41	.74	3/4	2-111
5-5 ZHBA5	5M2SC5	500-1-OR	5/16	1/2-20	1.61	0.73	1.31	.44	.86	7/8	2-112
6-6 ZHBA5	6M2SC6	600-1-OR	3/8	9/16-18	1.67	0.76	1.38	.44	.93	15/16	2-113
8-8 ZHBA5	8M2SC8	810-1-OR	1/2	3/4-16	1.81	0.87	1.41	.47	1.12	1-1/8	2-116
10-10 ZHBA5	10M2SC10	1010-1-OR	5/8	7/8-14	1.90	0.87	1.50	.47	1.30	1-3/8	2-212
12-12 ZHBA5	12M2SC12	1210-1-OR	3/4	1-1/16-12	2.06	0.87	1.66	.56	1.49	1-1/2	2-215
14-12 ZHBA5	14M2SC12	1410-1-OR	7/8	1-1/16-12	2.06	0.87	1.66	.56	1.49	1-1/2	2-215
16-16 ZHBA5	16M2SC16	1610-1-OR	1	1-5/16-12	2.30	1.05	1.81	.56	1.74	1-3/4	2-219

注：A和C的尺寸是在手动旋紧状态下测得。

表中尺寸仅供参考，可根据实际情况调整。

丁腈橡胶密封圈为该接头的标准配置。如果需要订购氟橡胶密封圈，请在基本订购号后加上“-VO”。如果需要也可以提供其他材质的O型圈。

ZHBF5, M3SC

O型圈NPT螺纹
外螺纹接头
英制

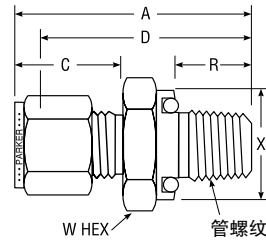
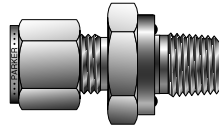

CPI™ 订货号	A-LOK® 订货号	互换型号	英寸								O-RING ARP UNIFORM
			卡套端	NPT 螺纹端	A	C	D	R	X DIA.	W HEX	
1-2 ZHBF5	1M3SC2	100-1-2-OR	1/16	1/8	1.12	0.43	0.97	.28	.74	3/4	2-111
2-2 ZHBF5	2M3SC2	200-1-2-OR	1/8	1/8	1.29	0.60	1.03	.28	.74	3/4	2-111
2-4 ZHBF5	2M3SC4	200-1-4-OR	1/8	1/4	1.43	0.60	1.17	.38	.93	15/16	2-113
3-2 ZHBF5	3M3SC2	300-1-2-OR	3/16	1/8	1.32	0.64	1.06	.28	.74	3/4	2-111
3-4 ZHBF5	3M3SC4	300-1-4-OR	3/16	1/4	1.46	0.64	1.20	.38	.93	15/16	2-113
4-2 ZHBF5	4M3SC2	400-1-2-OR	1/4	1/8	1.38	0.70	1.09	.28	.74	3/4	2-111
4-4 ZHBF5	4M3SC4	400-1-4-OR	1/4	1/4	1.51	0.70	1.22	.38	.93	15/16	2-113
4-6 ZHBF5	4M3SC6	400-1-6-OR	1/4	3/8	1.57	0.70	1.28	.41	1.12	1-1/8	2-116
5-2 ZHBF5	5M3SC2	500-1-2-OR	5/16	1/8	1.43	0.73	1.13	.28	.74	3/4	2-111
5-4 ZHBF5	5M3SC4	500-1-4-OR	5/16	1/4	1.46	0.73	1.25	.38	.93	15/16	2-113
6-2 ZHBF5	6M3SC2	600-1-2-OR	3/8	1/8	1.45	0.76	1.16	.28	.74	3/4	2-111
6-4 ZHBF5	6M3SC4	600-1-4-OR	3/8	1/4	1.57	0.76	1.28	.38	.93	15/16	2-113
6-6 ZHBF5	6M3SC6	600-1-6-OR	3/8	3/8	1.63	0.76	1.34	.41	1.12	1-1/8	2-116
6-8 ZHBF5	6M3SC8	600-1-8-OR	3/8	1/2	1.85	0.76	1.56	.53	1.30	1-3/8	2-212
8-4 ZHBF5	8M3SC4	810-1-4-OR	1/2	1/4	1.68	0.87	1.28	.38	.93	15/16	2-113
8-6 ZHBF5	8M3SC6	810-1-6-OR	1/2	3/8	1.76	0.87	1.36	.41	1.12	1-1/8	2-116
8-8 ZHBF5	8M3SC8	810-1-8-OR	1/2	1/2	1.98	0.87	1.58	.53	1.30	1-3/8	2-212
10-8 ZHBF5	10M3SC8	1010-1-8-OR	5/8	1/2	1.96	0.87	1.56	.53	1.30	1-3/8	2-212
10-12 ZHBF5	10M3SC12	1010-1-8-OR	5/8	3/4	2.06	0.87	1.66	.56	1.49	1-1/2	2-215
12-8 ZHBF5	12M3SC8	1210-1-8-OR	3/4	1/2	1.98	0.87	1.58	.53	1.30	1-3/8	2-212
12-12 ZHBF5	12M3SC12	1210-1-12-OR	3/4	3/4	2.06	0.87	1.66	.56	1.49	1-1/2	2-215
16-12 ZHBF5	16M3SC12	1610-1-12-OR	1	3/4	2.24	1.05	1.75	.56	1.49	1-1/2	2-215
16-16 ZHBF5	16M3SC16	1610-1-16-OR	1	1	2.40	1.05	1.91	.66	1.74	1-3/4	2-219

注：A和C的尺寸是在手动旋紧状态下测得。

表中尺寸仅供参考，可根据实际情况调整。

丁腈橡胶密封圈为该接头的标准配置。如果需要订购氟橡胶密封圈，请在基本订购号后加上“-VO”。如果需要也可以提供其他材质的O型圈。

T2HOA5, M2TU

短管O型圈
直螺纹接头
英制

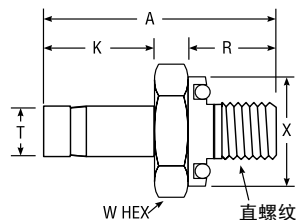
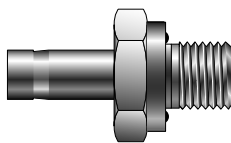

CPI™ 订货号	A-LOK® 订货号	互换型号	英寸							O-RING ARP UNIFORM
			T 卡套端	NPT 螺纹端	A	K	R	X DIA.	W HEX	
2-2 T2HOA5	2M2TU2	2-TA-OR-ST	1/8	5/16-24	1.22	0.53	.34	0.55	9/16	2-011
3-3 T2HOA5	3M2TU3	3-TA-OR-ST	3/16	3/8-24	1.38	0.56	.38	0.62	5/8	2-012
4-4 T2HOA5	4M2TU4	4-TA-OR-ST	1/4	7/16-20	1.55	0.63	.41	0.74	3/4	2-111
5-5 T2HOA5	5M2TU5	5-TA-OR-ST	5/16	1/2-20	1.64	0.66	.44	0.86	7/8	2-112
6-6 T2HOA5	6M2TU6	6-TA-OR-ST	3/8	9/16-18	1.70	0.69	.47	0.93	15/16	2-113
8-8 T2HOA5	8M2TU8	8-TA-OR-ST	1/2	3/4-16	1.95	0.91	.47	1.12	1-1/8	2-116
10-10 T2HOA5	10M2TU10	10-TA-OR-ST	5/8	7/8-14	2.12	0.97	.47	1.30	1-3/8	2-212
12-12 T2HOA5	12M2TU12	12-TA-OR-ST	3/4	1-1/16-12	2.16	0.97	.56	1.49	1-1/2	2-215
16-16 T2HOA5	16M2TU16	16-TA-OR-ST	1	1-5/16-12	2.47	1.22	.56	1.74	1-3/4	2-219

注：如果需要在管口端配备螺母和卡套，请在基本订购号后加上-Z6。
丁腈橡胶密封圈为该接头的标准配置。如果需要订购氟橡胶密封圈，请在基本订购号后加上“-VO”。如果需要也可以提供其他材质的O型圈。

表中尺寸仅供参考，可根据实际情况调整。

T2HOF5, M3TU

短管O型圈
接头螺纹接头
英制

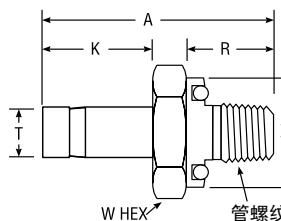
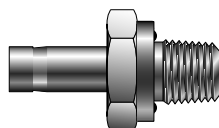

CPI™ 订货号	A-LOK® 订货号	互换型号	英寸							O-RING ARP UNIFORM
			T 卡套端	NPT 螺纹端	A	K	R	X DIA.	W HEX	
1-2 T2HOF5	1M3TU2	1-TA-1-20R	1/16	1/8	1.03	0.34	.28	0.74	3/4	2-111
4-2 T2HOF5	4M3TU2	4-TA-1-20R	1/4	1/8	1.31	0.63	.28	0.74	3/4	2-111
4-4 T2HOF5	4M3TU4	4-TA-1-40R	1/4	1/4	1.44	0.63	.38	0.93	15/16	2-113
4-6 T2HOF5	4M3TU6	4-TA-1-60R	1/4	3/8	1.50	0.63	.41	1.12	1-1/8	2-116
5-2 T2HOF5	5M3TU2	5-TA-1-20R	5/16	1/8	1.34	0.66	.28	0.74	3/4	2-111
5-4 T2HOF5	5M3TU4	5-TA-1-40R	5/16	1/4	1.47	0.66	.38	0.93	15/16	2-113
6-2 T2HOF5	6M3TU2	6-TA-1-20R	3/8	1/8	1.38	0.69	.28	0.74	3/4	2-111
6-4 T2HOF5	6M3TU4	6-TA-1-40R	3/8	1/4	1.50	0.69	.38	0.93	15/16	2-113
6-6 T2HOF5	6M3TU6	6-TA-1-60R	3/8	3/8	1.59	0.69	.41	1.12	1-1/8	2-116
8-6 T2HOF5	8M3TU6	8-TA-1-60R	1/2	3/8	1.78	0.91	.41	1.12	1-1/8	2-116
10-8 T2HOF5	10M3TU8	10-TA-1-80R	5/8	1/2	2.14	0.97	.53	1.30	1-3/8	2-212
12-12 T2HOF5	12M3TU12	12-TA-1-120R	3/4	3/4	2.16	0.97	.56	1.49	1-1/2	2-215
16-16 T2HOF5	16M3TU16	16-TA-1-160R	1	1	2.56	1.22	.66	1.65	1-3/4	2-219

注：如果需要在管口端配备螺母和卡套，请在基本订购号后加上-Z6。
丁腈橡胶密封圈为该接头的标准配置。如果需要订购氟橡胶密封圈，请在基本订购号后加上“-VO”。如果需要也可以提供其他材质的O型圈。

表中尺寸仅供参考，可根据实际情况调整。

颜色代码

为便于查阅，表格抬头采用以下不同颜色区分英制和公制。

英制



公制



FHOA, FHOA

SAE直螺纹
转换接头
英制

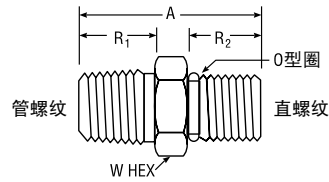
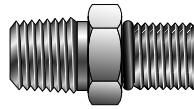

CPI™ 订货号	A-LOK® 订货号	互换型号	英寸						O-RING AS UNIFORM DASH NO.
			T ₂ NPT 螺纹端	T ₁ SAE 直螺纹端	A	R1	R2	W HEX	
4-4 FHOA	4-4 FHOA	4-SAE-1-4	1/4-18	7/16-20	1.20	.56	.36	9/16	3-904
6-6 FHOA	6-6 FHOA	6-SAE-1-6	3/8-18	9/16-18	1.26	.56	.39	11/16	3-906
8-8 FHOA	8-8 FHOA	8-SAE-1-8	1/2-14	3/4-16	1.53	.75	.44	7/8	3-908
12-12 FHOA	12-12 FHOA	12-SAE-1-12	3/4-14	1-1/16-12	1.75	.75	.59	1-1/4	3-912
16-16 FHOA	16-16 FHOA	16-SAE-1-16	1-11-1/2	1-5/16-12	2.00	.94	.59	1-1/2	3-916

注：A和C的尺寸是在手动旋紧状态下测得。
用于SAE J.1926/1标准端口的接头同样适用于MS-16142标准端口。
丁腈橡胶密封圈为该接头的标准配置。如果需要订购氟橡胶密封圈，请在基本订购号后加上“-VO”。
如果需要也可以提供其他材质的O型圈。

表中尺寸仅供参考，可根据实际情况调整。

AH2BZ, AH2LZ

穿板转换接头
英制

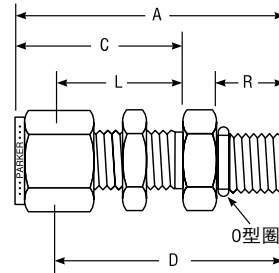
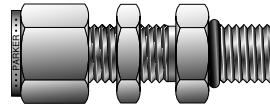

CPI™ 订货号	A-LOK® 订货号	互换型号	英寸									
			卡套端	螺纹端	A	C	D	R	L	W HEX	穿板孔尺寸	最大穿板 厚度
4-6 AH2BZ	4-6 AH2LZ	400-11-6ST	1/4	9/16-18	1.74	1.17	1.45	.39	.88	3/4	37/64	9/16
6-6 AH2BZ	6-6 AH2LZ	600-11-6ST	3/8	9/16-18	1.81	1.24	1.52	.39	.94	3/4	37/64	9/16

注：A和C的尺寸是在手动旋紧状态下测得。
用于SAE J.1926/1标准端口的接头同样适用于MS-16142标准端口。
丁腈橡胶密封圈为该接头的标准配置。如果需要订购氟橡胶密封圈，请在基本订购号后加上“-VO”。 如果需要也可以提供其他材质的O型圈。

表中尺寸仅供参考，可根据实际情况调整。

颜色代码

为便于查阅，表格抬头采用以下不同颜色区分英制和公制。

英制



公制

